



Montaj & Kullanma Kılavuzu

Yoğuşmalı Kombi

NOVADENS EXTRA 24-28-33-42-45 Fİ

Sayın Müşteri,

Ürün, evin dışına bağlanması gereken bir atık gaz borusu sistemine sahiptir.

Sizin için hazırlanmış olan bu kitapçıkta; kombinizin doğru ve verimli kullanılması ile ilgili olarak çok faydalı bilgi ve açıklamalar yer almaktadır.

Lütfen kombinizi, bu kitapçığı okumadan kullanmamaya özen gösteriniz.

Baymak, üretici firma, bu ürüne ait yedek parçaları, üzerinde yazılı olan üretim tarihinden itibaren 15 yıl boyunca temin etmeyi garanti etmektedir.

Size bu kitapçıkla birlikte servis hizmeti alabileceğiniz, servis istasyonlarıyla ilgili bilgileri içeren “Yetkili Servis Kitapçığı” verilmiştir. Firmamız tarafından dönemsel olarak Yetkili Servis bilgilerinde değişiklikler yapılabilmektedir. Bu sebeple güncel Yetkili Servis Bilgilerine firmamızın web sayfasında yer alan “ Yetkili Servisler “ bölümünden ulaşabilirsiniz. Bilgi için lütfen internet adresindeki web sayfamızı ziyaret ediniz.

Cihazın ilk çalıştırma işleminin Yetkili Servis tarafından yapılması zorunludur. Aksi takdirde, cihaz garanti kapsamı dışında kalacaktır.

ÜRETİCİ FIRMA



BDR THERMEA GROUP

BAYMAK MAKİNA SANAYİ VE TİCARET A.Ş.

Orhanlı Beldesi, Orta Mahalle, Akdeniz Sokak No: 8

34959 Tuzla / İSTANBUL

Tel: (0216) 581 65 00

Fax: (0216) 304 20 13

<http://www.baymak.com.tr>

e-mail: musterihizmetleri@baymak.com.tr

İçindekiler

1	Güvenlik	4
1.1	Genel güvenlik talimatları	4
1.2	Montaj öncesi talimatlar	5
1.3	Sorumluluklar	6
2	Kullanma kılavuzu hakkında bilgiler	7
2.1	Genel	7
2.2	Ek hizmetler	7
3	Teknik özellikler	8
3.1	Teknik veriler	8
3.2	Boyutlar ve bağlantılar	9
3.3	Baca bağlantısı	10
4	Ürün bilgileri	13
4.1	Genel açıklamalar	13
4.2	Çalışma prensibi	13
4.3	Kontrol paneli bilgileri	13
5	Çalıştırma öncesi talimatlar	15
5.1	Kombinin çalıştırılması	15
5.2	Sisteme su doldurulması	20
5.3	Cihazın kapatılması	21
5.4	Donma koruması	21
6	Bakım	21
6.1	Genel bakım	21
6.2	Bakım talimatları	22
6.3	Ürün garanti şartları ile ilgili tüketicinin dikkat etmesi gereken hususlar	23
7	Sorun giderme	24
7.1	Hata kodları	24
8	Ek bölüm	25
8.1	Ürün fişi	25
9	Elektrik	26
9.1	Elektrik diyagramı	26
10	Pompa grafiği	28
11	Gaz dönüşümü	28
12	Kombinin sökülmesi	28
13	Çevresel değerlendirme	29
13.1	Enerji tasarrufu	29
14	Paket etiketi bilgileri	30

1 Güvenlik

1.1 Genel güvenlik talimatları



Tehlike

Bu cihaz, 8 yaş ve üstü çocuklar ve fiziksel, duyuşal, zihinsel kabiliyetleri azalmış kişiler yada tecrübe veya bilgisi olmayan kişiler tarafından, cihazın güvenli bir şekilde kullanımı ve içerdiği tehlikeler hakkında bilgi verilmiş olması durumunda veya gözetim altında kullanılabilir. Çocuklar cihaz ile oynamamalıdır. Temizlik ve kullanıcı bakımı çocuklar tarafından yapılacaksa mutlaka gözetim altında yapılmalıdır.



Tehlike

Gaz kokusu alıyorsanız;

1. Gaz kaynağını kapatın.
2. Kapı ve pencereleri açın.
3. Çıplak alev kullanmayın, sigara içmeyin, elektrik düğmelerini ve elektrikli cihazları kullanmayın (kapı zili, asansör...).
4. Olası sızıntıları belirleyin ve acilen kapatın.
5. Binadaki diğer insanları uyarın.
6. Eğer sızıntı gaz sayacı üzerindeyse gaz dağıtım şirketini bilgilendirin.



Tehlike

Baca gazı kokusu alıyorsanız;

1. Kombiyi kapatın.
2. Kapı ve pencereleri açın.
3. Olası sızıntıları belirleyin ve hemen kapatın.



Not

Gaz veya su kaçağı meydana gelir veya şüphelenilirse giriş vanası çevrilerek kombi kapatılabilir.



Uyarı

1. Baca borularına dokunmayın. Cihazın ayarlarına bağlı olarak baca borularının sıcaklığı 60 °C ye ulaşabilir
2. Radyatörlere uzun süreli dokunmayın. Cihazın ayarlarına bağlı olarak radyatör sıcaklığı 85 °C ye ulaşabilir.
3. Kullanım suyu sıcaklığı cihazın ayarlarına bağlı olarak 65 °C ye ulaşabilir. Kullanmadan önce tedbirinizi alın.



Dikkat

Cihazın yıllık bakımını yapmayı ihmal etmeyin. Yıllık bakımı mutlaka yetkili servise yaptırın.

1.2 Montaj Öncesi Talimatlar

Kurulum, bakım veya onarım çalışmalarından sonra, kaçak olmadığından emin olmak için tüm ısıtma tesisatını kontrol edin. Kombinın montajı ve bakımı, yetkili bir kişi tarafından yerel ve ulusal yönetmeliklere uygun olarak yapılmalıdır. Elektrik şebeke bağlantısı hasarlıysa, tehlikeli durumları önlemek için orijinal üretici veya yetkili kişi tarafından değiştirilmelidir. Kombi üzerinde çalışırken daima ana güç kaynağını kesin ve ana gaz musluğunu kapatın.

Bu cihaz, atmosferik basınçta kaynama sıcaklığının altında su ısıtmak üzere tasarlanmıştır. Performansına ve çıkış gücüne uygun bir merkezi ısıtma tesisatı ve kullanım suyu sistemine bağlanmalıdır.

Kombinin montajı mutlaka kalifiye bir montaj elemanı tarafından yapılmalıdır. Montaj öncesi aşağıdaki kontroller mutlaka gerçekleştirilmelidir;

- Kombinin, gaz tesisatı ile sağlanan mevcut gaz ile kullanılacak şekilde ayarlandığından emin olunuz. Kutu üzerindeki işaretlemeler ve cihaz üzerindeki etiketleri kontrol ediniz.
- Kanun ve yönetmeliklere uygun olarak, birden fazla cihazdan gelen egzoz gazları toplamak için özellikle dizayn edilmiş bacalar dışında, diğer cihazların egzoz gazlarının aynı baca kanalının içinden geçerek çıkmadığını, baca başlığının uygunluğunu ve başlığın tıkalı olmadığını kontrol ediniz.
- Mevcut bacalara bağlantı yapılması durumunda, bunların çok temiz olduğundan emin olunuz, aksi takdirde bacadan gelen kurumlar, çalışma sırasında gaz geçişlerini tıkar ve tehlikeli durumlara neden olabilir.
- Tüm tesisat boruları, içinde yabancı madde kalmaması için tamamiyle temizlenmelidir.

Kombinin verimli bir şekilde çalışması ve garanti kapsamı dışında kalmaması için aşağıdaki uyarıları mutlaka dikkate alınız:

1.2.1. Kullanım Suyu Devresi

Su sertliği 20°F'den (1°F = 1 lt. suda 10 mg kalsiyum karbonat) yüksek ise; mevcut sisteme polifosfat karıştırılmalı veya mutlaka su arıtması yapılmalıdır.

Cihazın montajının ardından, kullanımdan önce, kullanım suyunu bir süre akıtarak cihazdan geçen ilk suyun atılmasını sağlayınız.

1.2.2. Isıtma Devresi

Yeni Tesisat

Kombinin montaj işlemi öncesinde, tesisat (sistem), uygun - tescilli ürünler kullanılarak mutlaka temizlenmelidir. Tesisatın ve tesisatta bulunan metal, plastik ve kauçuk parçaların zarar görmemesi için; nötr bazlı, asidik ve alkali olmayan (örneğin: SENTINEL X300 veya X400 ve FERNOX Regeneratör) temizleyiciler kullanınız. Bu tip temizleyici ürünler kullanırken, üreticinin kullanım talimatlarına mutlaka uyunuz.

Eski Tesisat

Kombinin montaj işlemi öncesinde, tesisatı (sistemi) boşaltarak, uygun, tescilli ürünler kullanılarak mutlaka temizleyiniz. Tesisatın ve tesisatta bulunan metal, plastik ve kauçuk parçaların zarar görmemesi için; nötr bazlı asidik olmayan ve alkali olmayan (örneğin: SENTINEL X300 veya X400 ve FERNOX Regeneratör) temizleyiciler kullanınız. Bu tip temizleyici ürünler kullanırken, üreticinin kullanım talimatlarına mutlaka uyunuz.

Isıtma devresi tesisatında pislik, tıkanıklık, tesisat kalıntısı, çapak, cüruf vb. partiküllerin bulunması kombinın çalışmasını olumsuz yönde etkileyecektir. Bu tip durumlar; kombinın randımanlı çalışmasına, aşırı ısınmasına, sesli çalışmasına, vb. problemlere neden olabilecektir. Tesisat nedeniyle kombine meydana gelecek arıza ve problemler garanti kapsamı dışındadır.

Cihaz, bağlantı elemanları cihazın ağırlığını kaldırarak kuvvetli ve sağlam durumda duvara bağlanmalıdır.

Cihazla beraber verilen montaj şablonu kullanılarak bağlantı kaidesi ve askı delikleri hassas olarak markalanmalıdır. Cihazın teraziye olduğu mutlaka kontrol edilmelidir.

Cihaz EN standartlarına uygun olarak topraklanmalıdır. (Tesisatçınıza mutlaka 2 Amperlik sigorta taktırınız.)

Soğuk su girişi cihazın teknik etiketi üzerinde belirtilen kullanım suyu işletme basıncını (8 bar) geçmemelidir. Şebeke basıncı 6,5 bar'dan daha yüksek ise mutlaka basınç düşürücü monte edilmelidir.

Cihazınızı 220 - 230 V monofaz - topraklamalı güç beslemesine bağlayınız. Cihazınız standartlara uygun olarak min. 195 V ve max. 255 V arasında normal olarak fonksiyonlarını yerine getirebilecek şekilde tasarlanmıştır. Eğer bulunduğunuz yerdeki elektrik şebekesinde bu aralık (195 V – 255 V) sağlanamıyorsa; voltaj regülatörü kullanmanız tavsiye edilir.

Cihazı harici, fiziki veya kimyevi etkenlerden koruyunuz.

Taşıma ve nakliye işlemini cihazın ambalajı üzerindeki işaretlemeleri dikkate alarak, cihazın orijinal ambalajı ile yapınız. Ambalaja ve cihaza zarar verebilecek (Nem, su, darbe vb.) etkenlere karşı cihazınızı koruyunuz.

Cihazın, gaz tesisatı ile sağlanan gaz ile kullanılacak şekilde ayarlandığından emin olunuz. Kutu ve cihaz üzerindeki etiketleri kontrol ediniz.



Montaj sırasında kombi baca seti ve aksesuarları, dışardan gelebilecek etki ve darbeler de göz önüne alınarak sızdırmazlığını koruyacak şekilde sabitlenmelidir. Aksi durumda baca bağlantılarından sızacak CO (karbonmonoksit) gazı zehirlenmelere neden olarak hayati risk oluşturacaktır.

Cihazın parçaları yalnızca servis tarafından sökülmelidir. Cihaz üzerinde mühürlü bulunan parça ve elemanlara kesinlikle müdahale edilmemelidir.

Cihazın ilk çalıştırma işlemi mutlaka Yetkili Servis tarafından yapılmalıdır.

Cihazın tesisatı için mutlaka doğalgaz tesisat projesi hazırlatıp onaylatınız.

Yukarıdaki koşullara uyulmaması durumunda cihazınız garanti dışı kalacaktır.

Ambalaj malzemelerini (plastik poşet, naylon, vb.) sağlık açısından bir tehlike oluşturmaması için çocukların ulaşabileceği yerlere bırakmayınız.

Üretici firma, kitapçıkta yer alan bilgileri değiştirme hakkını saklı tutar. Bu sebeple; bu kitapçık teknik özelliklere ilişkin bir taahhüt teşkil etmez.

1.3 Sorumluluklar

1.3.1 Kullanıcının Sorumlulukları

Cihazın verimli ve güvenli çalışmasını sağlamak için aşağıdaki talimatlara uyun:

- Cihazla birlikte verilen kılavuzdaki talimatları okuyun ve uygulayın.
- Kurulum ve cihazın çalıştırılması için yetkili servisi çağırın.
- Kullanım hakkında yetkili servisten bilgi alın.
- Cihazın kontrollerini ve bakımını yetkili kişiler tarafından yapın.
- Kullanma kılavuzunu muhafaza edin.

1.3.2 Montörün Sorumlulukları

Cihazın montajını yapan kişi, aşağıdaki talimatları uygulamalıdır.

- Cihazla birlikte verilen kılavuzdaki talimatları okumak ve uygulamak.
- Yönetmelik ve standartlara göre cihazın montajını yapmak.
- Montaj sonrası gerekli kontrolleri yapmak.
- Kurulum hakkında kullanıcıyı bilgilendirmek

1.3.3 Yetkili Servisin Sorumlulukları

Yetkili servis cihazın kurulumu ve ilk çalıştırılmasını sağlamak için aşağıdaki talimatları uygulamalıdır.

- Cihazla birlikte verilen kılavuzdaki talimatları okumak ve uygulamak.
- Cihazın ilk çalıştırılmasını yapmak ve gerekli kontrolleri yapmak.
- Kurulum hakkında kullanıcıyı bilgilendirmek.
- Bakım gerekirse kullanıcıyı bakım yükümlülükleri hakkında uyarmak ve cihazın gerekli bakımlarını yapmak.
- Kullanım talimatlarını kullanıcıya bildirmek.

1.3.4 Üretici Firmanın Sorumlulukları

Cihazlarımız çeşitli direktiflere uygun olarak üretilmektedir. Gerekli tüm belgeler cihazla birlikte teslim edilir. Ürünlerin kalitesini arttırmak için çalışmalar yapılmaktadır, bu nedenle belgede verilen özellikleri değiştirme hakkı saklıdır.

Üretici olarak yükümlülüklerimiz aşağıdaki durumları kapsamamaktadır.

- Cihazın kurulumuyla ilgili talimatlara uyulmaması.
- Cihazın kullanımıyla ilgili talimatlara uyulmaması.
- Cihazın bakımının yetersiz ve hatalı olması.

2 Kullanma Kılavuzu Hakkında Bilgiler

2.1 Genel



Uyarı

Cihazın bakımı, montajı ve tamiri yetkili kişiler tarafından yapılmalıdır.

Kullanma kılavuzu Novadens Extra kullanıcılarına yönelik hazırlanmıştır. Cihazın satılması veya taşınması durumunda kullanma kılavuzu cihazla birlikte muhafaza edilmelidir.

Cihaz konut yönetmeliğine uygun olarak sadece konutlarda kullanılmak üzere üretilmiştir. Kombi seçimi nedeniyle oluşabilecek riskler kullanıcının sorumluluğundadır. Cihazın belirtilen şartlar ve amaçlar dışında kullanılması sonucunda oluşacak kayıp, hasar ve yaralanmalarla ilgili sorumluluklar üreticiye ait değildir.

Cihazın kullanımı, bakımı ve montajı ile ilgili talimatlara uyulmamasından kaynaklanan hasar veya yaralanmalar için üreticinin herhangi bir sorumluluğu yoktur.

2.2 Ek Hizmetler

Çeşitli oda termostatu, harici kontroller vb. isteğe bağlı ekstralar olarak mevcuttur. Detaylar için ilgili bayi ya da yetkili servise danışın.

3 Teknik Özellikler

3.1 Teknik veriler

BRÖTJE HEIZUNG & BAYMAK			24 Fi	28 Fi	33 Fi	42 Fi	45 Fi
Gaz kategorisi			I2H				
Maksimum Isı Yükü - merkezi ısıtma		kW	22,6	27,0	31,0	40	42,5
Minimum Isı Yükü - merkezi ısıtma		kW	4,5	5,4	5,7	9,5	10,3
Maksimum Isı Gücü - merkezi ısıtma 80-60°C		kW	21,7	25,9	29,7	38,7	41,3
Minimum Isı Gücü - merkezi ısıtma 80-60°C		kW	4,2	5	5,2	9,1	9,7
Maksimum Isı Gücü - merkezi ısıtma 50-30°C		kW	23,7	28,4	32,4	42	45
Minimum Isı Gücü - merkezi ısıtma 50-30°C		kW	4,7	5,6	5,9	9,8	10,8
Merkezi ısıtma devresi maksimum basıncı		bar	3				
Genleşme tankı kapasitesi		l	8	8	10	12	12
Genleşme tankı ön basıncı		bar	0,5				
Kullanım suyu devresi max basıncı		bar	8				
Kullanım suyu devresi min dinamik basıncı		bar	0,15				
Min kullanım suyu çıkışı		l/dk	2				
Kullanım suyu debisi (ΔT 30°C)		l/dk	11,0	12,5	14,2	18	18,6
Baca tipi		—	C13 - C33 C53- B23P	C13 - C33 - C43 - C43x - C53 - C83 - B23P - B23 - C13X - C33X - C63X			
Eş eksenli atık gaz boru çapı		mm	60				
Eş eksenli temiz hava emiş boru çapı		mm	100				
İkiz baca atık gaz boru çapı		mm	80				
İkiz baca temiz hava emiş boru çapı		mm	80				
Maksimum atık gaz sıcaklığı		°C	80				
NOx sınıfı		—	6	6	6	6	6
Maksimum atık gaz kütlesi		g/s	10,85	12,23	13,93	18,41	19,55
Maksimum atık gaz sıcaklığı		°C	80	79	79	80	81
Gaz tipi		—	DOĞALGAZ - G20				
Doğalgaz besleme basıncı		mbar	20				
Besleme gerilimi		V	230				
Frekans		Hz	50				
Elektrik yükü		W	97				
Net ağırlık		kg	39	40	40	43	43
Boyutlar		yükseklik	802				
		genişlik	450				
		derinlik	340				
Elektriksel koruma			IP X4D				

3.2 Boyutlar ve Bağlantılar

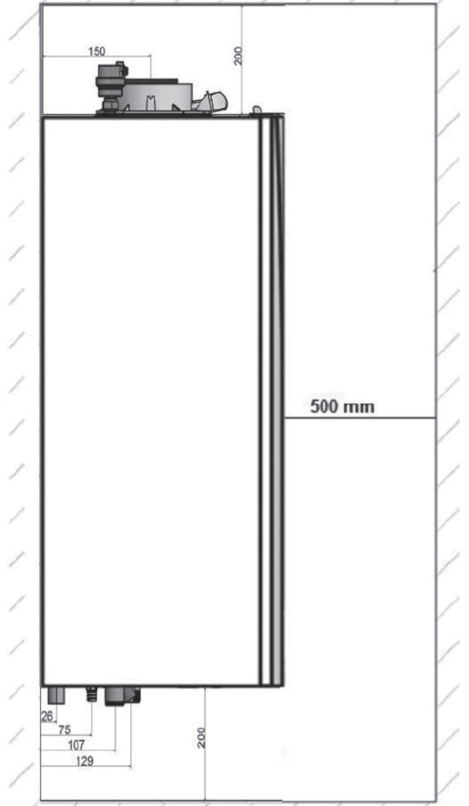
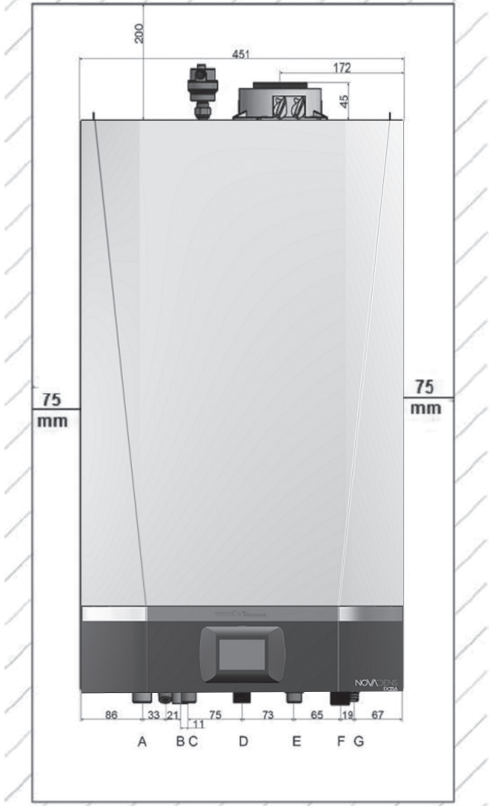

Montaj şablonunu kullanarak duvar üzerindeki bağlantı deliklerini açınız ve gaz – su bağlantılarını montaj şablonuna göre yapınız.

A Sifon çıkışı

B: $\frac{3}{4}$ " Merkezi ısıtma çıkışı

C: $\frac{1}{2}$ " Kullanım suyu çıkışı

D: $\frac{3}{4}$ " Gaz girişi

E: $\frac{1}{2}$ " Kullanım suyu giriş

F: $\frac{3}{4}$ " Merkezi ısıtma giriş

Kolay servis edilebilirlik için montaj sırasında yukarıdaki çizimde gösterilen mesafelerin alt, üst ve yanlardan sağlanması gerekmektedir.

3.3 Baca Bağlantısı

3.3.1 Sınıflandırma

Baca bağlantısı için gerekli parçalar cihazla birlikte sunulmuştur. Cihaz yatay eş eksentli (iç içe geçmiş iki boru ile) baca çıkışına bağlanabilecek şekilde dizayn edilmiştir.

Montaj sırasında kombi baca seti ve aksesuarları, dışardan gelebilecek etki ve darbeler de göz önüne alınarak sızdırmazlığını koruyacak şekilde sabitlenmelidir. Aksi durumda baca bağlantılarından sızacak CO (karbonmonoksit) gazı zehirlenmelere neden olarak hayatı risk oluşturacaktır.

Yalnızca üretici firma tarafından sağlanan aksesuarlar kullanılmalıdır; aksi halde ürününüz garanti kapsamı dışında kalacaktır.

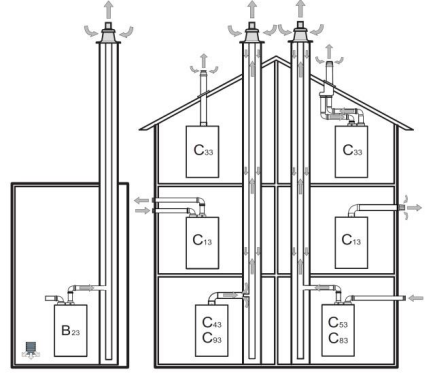

B23 Yanma ürünlerinin kurulu olduğu odanın dışına tahliyesi için bir bacaya bağlantı için öngörülmüş cihaz. Temiz hava doğrudan odadan alınır.	C53 Cihaz, ayrı baca boruları vasıtasıyla, temiz havayı almak ve yanma ürünlerini boşaltmak için iki ayrı terminale bağlanmıştır. Bu borular farklı basınç altındaki alanlarda sonlanabilir, ancak binanın farklı duvarlarında sonlanamaz.
B23P B23 tipi cihaz pozitif basınçla çalışmak üzere tasarlanmış bir tahliye tesisine bağlantı için öngörülmüştür.	C63 Temiz hava emişi ve yanma ürünlerinin tahliyesi için onaylanmış ve ayrı olarak pazarlanan bir tahliye sistemine bağlantı için öngörülmüş cihaz. Boruların maksimum yük kaybı 100 Pa'yı geçmemelidir. Borular, özel kullanım ve 100°C'nin üzerindeki bir sıcaklık için onaylanmış olmalıdır. Kullanılan baca terminali, EN 1856-1 Standardına göre sertifikalandırılmış olmalıdır.
C13 Aynı zamanda yatay terminali aracılığıyla brülöre temiz hava verilen ve yanma ürünlerinin benzer rüzgar koşullarına maruz kalacak şekilde eşmerkezli veya yeterince yakın delikler vasıtasıyla dışarıya boşaltıldığı, boruları aracılığıyla yatay terminaline bağlanmak için tasarlanmış cihaz. İkiye ayrı tahliye terminaleri bir kenarı 50 cm'lik bir kare içinde bulunmalıdır.	C83 Tahliye borusu vasıtasıyla, ortak veya bireysel borulu bir tesise bağlanmış cihaz. Bu tesis tek bir doğal çekişli kanaldan oluşmaktadır. Cihaz, ikinci bir boru aracılığıyla, binanın dışındaki temiz havanın emilmesi için bir terminale bağlanmıştır.
C33 Aynı zamanda brülöre temiz hava veren ve yanma ürünlerini benzer rüzgar koşullarına maruz kalacak şekilde eşmerkezli veya yeterince yakın delikler vasıtasıyla dışarıya boşaltan, boruları aracılığıyla dikey bir terminale bağlanmak için tasarlanmış cihaz. İkiye ayrı tahliye terminaleri bir kenarı 50 cm'lik bir kare içinde bulunmalıdır.	C93 Tahliye borusu aracılığıyla dikey bir terminale ve temiz havası emme borusu aracılığıyla mevcut bir bacaya bağlanmış cihaz. Terminal brülöre temiz hava verir ve yanma ürünlerini, benzer rüzgar koşullarına maruz kalacak şekilde eşmerkezli veya yeterince yakın delikler vasıtasıyla dışarıya boşaltır.
C43 Donatılmış olduğu eş merkezli iki boru aracılığıyla, birden fazla cihaz için ortak borulu bir tesise bağlantı için öngörülen cihaz. Ortak borulu bu tesis, aynı zamanda brülöre temiz havanın girdiği ve yanma ürünlerinin benzer rüzgar koşullarına maruz kalacak şekilde eşmerkezli veya yeterince yakın delikler vasıtasıyla dışarıya boşaltıldığı bir terminale bağlı iki borudan oluşur.	

3.3.2 Hermetik Baca

Eş eksenli hermetik bacalar için, kombi üzerinde takılı bulunan baca adaptörüne mevcuttur. Bu sayede, dikey eş eksenli hermetik baca veya 90° ya da 45° bir eş eksenli dirsek yerleştirilmesini ve 360° rotasyon olasılığı sağlar. Baca, su sızıntısını önlemek ve sızdırmazlık contalarının uygun şekilde monte edilebilmesi için duvardan en az 18 mm dışarıya çıkıntı yapmalıdır.

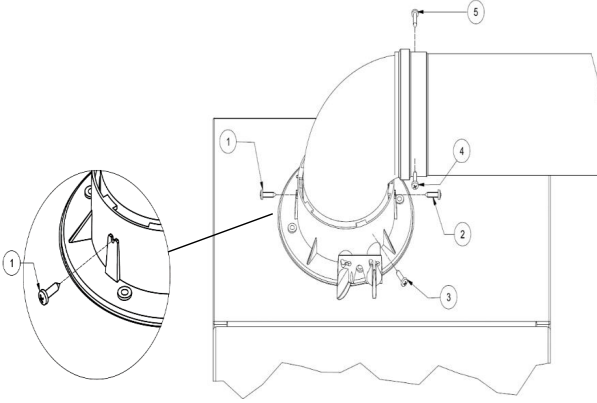

Baca dirseği kombi üzerindeki baca adaptörüne, 1 ve 2 no'ları ile gösterilen vidalar ile sıkılmalıdır. Eğer 2 konumundaki vidanın sıkılması mümkün olmuyor ise, 3 konumu ile gösterilen şekilde, yine aynı hizadan vida atılmalıdır.

Dirsek ile baca borusu, yine benzer şekilde 4 ve 5 no'ları ile gösterilen noktalardan vidalanmalıdır. Her iki pozisyondan vida atılması mümkün değil ise en az bir vida ile sabitlenmelidir.

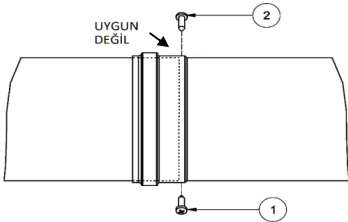

Baca uzatmaları da, yandaki resimde gösterilen şekilde 2 adet vida ile sabitlenmelidir. 2.vidayı atmak için uygun pozisyon yoksa en az bir vida ile sabitlenmelidir.

Dirsek boru ve baca uzatma bağlantılarında, vidanın atıldığı konuma dikkat edilmelidir. Yandaki resimde görüldüğü gibi, vida, geçme formunun ucuna yakın şekilde atıldığında, iç kısımda kalan boruyu tutmayacağından, aşağıdaki resimde görüldüğü şekilde vidalanmalıdır.

Bağlantılar için, Baymak tarafından temin edilen 3,9 x 16 mm matkap uçlu vida kullanılmaktadır.

Vidalar sıkılmadan önce bacaların tam olarak yerine oturduğu kontrol edilerek emin olunmalıdır.

Vidalar atıldıktan sonra montaj kontrol edilmeli, baca aksamının yerinden çıkmayacağından ve tam olarak monte edildiğinden emin olunmalıdır.

Vida bağlantıları yapılırken atık gaz borularının zarar görmediğinden ve atık gaz ile temiz havanın birbirine karışmadığından emin olunmalıdır. Temiz hava bağlantılarının da sızdırmazlığının bozulmadığından emin olunmalıdır.

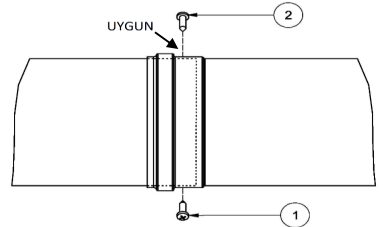

3.3.3 Yatay baca bağlantısı

Atık gaz bina dışına çıkarıldığında, baca duvarda en az 18mm dışarı çıkarılmalı ve su sızmasının engellenmesi için etrafı sızdırmaz şekilde kapatılmalıdır. Bacanın bina dışına çıkarıldığı taahhiye deliği, kapı,pencere ve/veya havalandırma menfezlerinden en az 0,7 metre uzağında olmalıdır.

Cihazdan dışarıya doğru, her bir metrelik boru uzunluğu için, 1 cm.lik yukarı eğim verildiğinden emin olunuz.

Baca uzunluğu ile ilgili bilgiler aşağıdaki tabloda verilmiştir. Maksimum baca uzunluğunu her 90°'lik dirsek için 1m, her 45°'lik dirsek için 0,5m kısaltmaktadır.

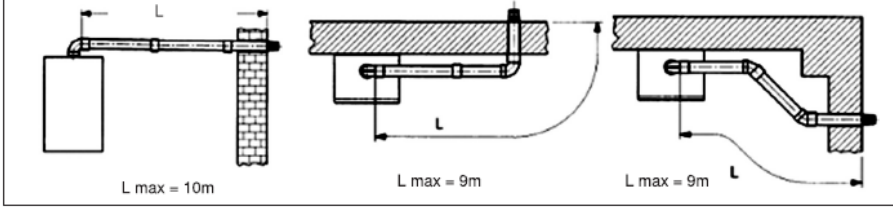

3.3.4 Dikey baca bağlantısı

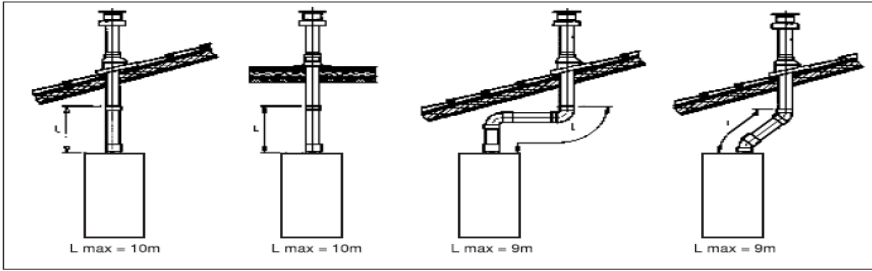

3.3.5 İkiz baca bağlantısı

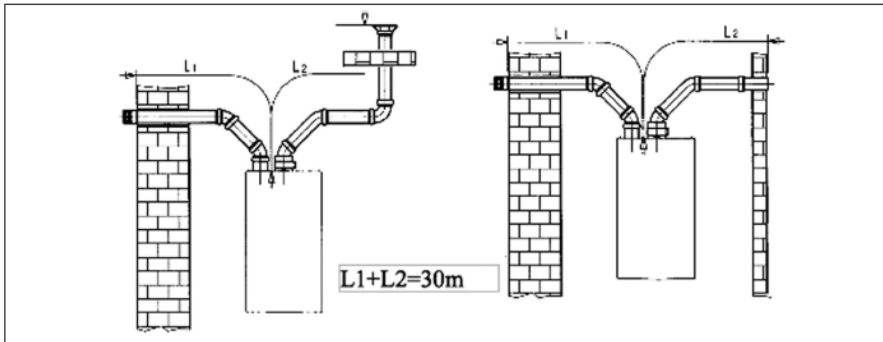

Temiz hava baca bağlantısı 15m.'den uzun olmamalıdır.

4 Ürün Bilgileri

4.1 Genel açıklamalar

Novadens Extra Kombi oda sızdırmazlığı ve fan destekli olup, merkezi ısıtma ve sıcak kullanım suyu sağlar.

Kombi, sadece Doğal Gazda (G20) kullanılmak üzere ayarlanmıştır.

Sıcak kullanım suyu önceliklidir.

Bilgi etiketinde kombi modeli, seri numarası ve gaz tipi gösterilir.

4.2 Çalışma prensibi

4.2.1 Çalışma durumunda







Kombi çalışırken oluşan atık gazlar baca sistemi ile uzaklaştırılarak dışarıya atılır. Yanma için gerekli olan temiz hava baca sistemi vasıtasıyla temin edilir.

Yoğuşma suyu, kombinin alt kısmında bulunan yoğuşma su çıkışı ile cihaz dışına taşınır. Yoğuşma suyu çıkışı, atık su giderine bağlanmalıdır. Yoğuşma sifonu, ilk çalıştırma öncesinde temiz su ile doldurulmalıdır. Bu boru, kalifiye bir uzman haricinde asla değiştirilmemelidir.

4.3 Kontrol paneli bilgileri

4.3.1 Kullanıcı Arayüzü



1	2	 	Kullanılan suyun sıcaklığını görmek , ayarlamak , menüler arasında geçiş yapmak ve parametre ayarlarını değiştirmek için kullanılır.
3			Bilgi ve programlama tuşu.(Alt menüde iken genel menüye dönmek içinde kullanılır.)
4			Geçici fonksiyonları aktif kullanmak için kullanılır. (Tatil ve Party Fonksiyonu)
5			Açma/Kapama/Yaz/Kış seçimleri için ve ayarlamalar sırasında ayarı ok.lemek için kullanılır.
6			Otomatik veya manuel çalışma modu seçimi
7	8		Oda/Kombi sıcaklığı ve kullanım suyu sıcaklık ayarlarını yapmak için kullanılır.

4.3.2 Gösterge ve Semboller

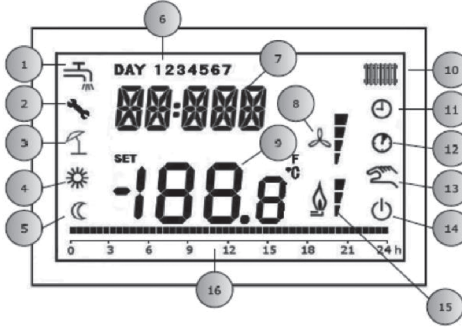

1	Kullanım Suyu Sembolü
2	Arıza - Servis Sembolü
3	Tatil / Party
4	Konfor Modu Sembolü
5	Ekonomi Modu Sembolü
6	Haftanın Günleri
7	Zaman Saati
8	Kullanılmıyor
9	Sıcaklık Göstergesi
10	Isıtma
11	Otomatik Mod
12	Geçici Fonksiyonlar
13	Manuel Mod
14	Kapalı
15	Alev Seviyesi
16	Zaman Doğrusu

5 Çalıştırma Öncesi Talimatlar

Kombinin ilk çalıştırma işlemi mutlaka Yetkili Servis tarafından yapılmalıdır. Çalıştırma öncesinde aşağıdaki talimatları yerine getirilmelidir:

- Cihaz parametreleri ile elektrik, su ve gaz besleme sistemlerinin uygunluğu,
- Montajın kanun ve yönetmeliklere uygunluğu,
- Cihazın enerji beslemesi ve topraklama bağlantılarının uygunluğu.

Yukarıdaki şartların sağlanmaması durumunda kombi garanti kapsamı dışında kalacaktır.

5.1 Kombinin çalıştırılması

Cihazın doğru olarak çalıştırılması için aşağıdaki adımları uygulayınız:

- Enerji beslemesini sağlayınız
- Gaz vanasını açınız

İlk çalıştırma veya cihazın uzun süre elektriksiz kalması durumunda, kontrol ünitesinin arji olmadığı için ekranda "CLOW" yazacak ve sizden zaman ayarını tekrar yapmanız istenecektir. Arj esnasında bazı fonksiyonlar çalışmayacaktır. Birkaç dakika içinde kontrol ünitesi arj olacak ve ekrandaki "CLOW" ifadesi kendiliğinden yok olacak ve cihaz tüm fonksiyonlarını yerine getirmeye başlayacaktır.

Cihaz ilk çalıştırma esnasında "saat" ve "haftanın günü" seçimi yapmanızı isteyecektir.



tuşlarını kullanarak sırasıyla saat ve haftanın günü seçimini yapınız.

Ayarlamalarınızı set etmek için



tuşuna basınız.

5.1.1 Kış konumu ve merkezi ısıtma konumu

1) ON/OFF tuşuna (5) basınız ve ekranda radyatör ve musluk sembolünün görüldüğünden emin olun. Ekranda ayrıca "INV" yazacaktır.

2) Ekranda oda termostadı tarafından hissedilen oda sıcaklığı görünecektir. Oda sıcaklığı konfor set değerini 8 ve 7 nolu tuşlar ile ayarlayıp OK tuşuna basınız. Kombi devreye girdiğinde ekranda alev işareti ve alev seviye işareti görünecektir.

Kullanım suyu ayar sıcaklığını değiştirmek için önce 1 nolu tuşa basarak ekranda son ayarlanan kullanım suyu sıcaklıklarını göreceksiniz; bu durumda iken 7 ve 8 nolu tuşları kullanarak istenen sıcaklığı ayarlayınız ve Ok (5) tuşuna basarak ayarlama işlemi bitiriniz. Kullanım suyu ihtiyacı olduğunda, cihaz kullanım suyu moduna geçecek ve sıcak su sağlamaya başlayacaktır.

Kış konumunda iken 3 değişik çalışma modu seçilebilir.

- AUTO: Zaman programlanmasına göre çalışan otomatik mod.
- COMF: Zaman programlarının aktif olmadığı Manuel Konfor modu.
- ECO: Zaman programlarının aktif olmadığı Manuel Ekonomi modu.

Çalışma modlarının seçimi;



Tuşuna basarak sırasıyla AUTO, COMF ve ECO modları seçilir.

5.1.2 Yaz konumunda(Sadece kullanım suyu)

1) Ekranda musluk sembolü görüntüleninceye kadar ON/OFF tuşuna (5) basınız.Radyatör işaretinin ekranda kaybolduğundan emin olun.Ekranda ayrıca "EST" yazacaktır.

2) Kullanım suyu sıcaklığını değiştirmek için önce 1 nolu tuşa basarak ekranda son ayarlanan kullanım suyu sıcaklığını göreceksiniz; bu durumda iken 7 ve 8 nolu tuşları kullanarak istenen sıcaklığı ayarlayınız ve OK (5) tuşuna basarak ayarlama işlemini bitiriniz. Kullanım suyu ihtiyacı olduğunda, cihaz kullanım suyu moduna geçecek ve sıcak su sağlamaya başlayacaktır.

5.1.3 Menüler ve program ayarları

INFO bilmi menüsü: Bu menüde cihaza ait bazı bilgiler görülebilir. Info menüsüne girebilmek için



(3) tuşuna basınız.



tuşlarını kullanarak menü içinde gezinebilirsiniz.

Buna göre INFO menüsü altında aşağıdaki tabloda gösterilen bilgileri görülebilirsiniz.

BOILR	Kalorifer Gidiş Suyu Sıcaklığı
EST T	Hissedilen Dış Hava Sıcaklığı (Eğer Sisteme Dış Hava Sensörü Takılı ise)
EST A	Kompanze Edilmiş Dış Hava Sıcaklığı
P BAR	Ölçülen Tesizat Basıncı; bar (Eğer sistemde elektronik basınç sensörü bağlı ise)
SANIT	Ölçülen Kullanım Suyu Sıcaklığı
PWR	Anlık Modülasyon Seviyesi Göstergesi (*)

(*) Çalışma esnasında kombinin modülasyon seviyesi 4 farklı seviye olarak aşağıdaki şekilde görüntülenebilir.

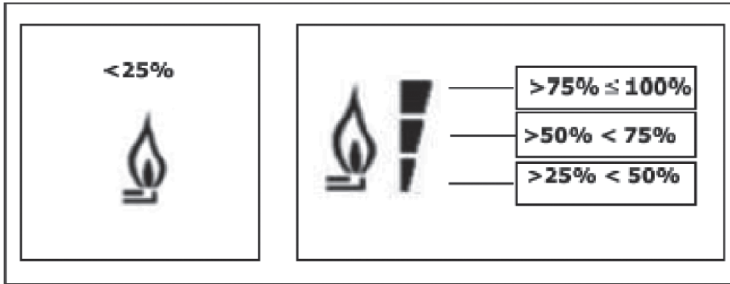



Bilgi menüsünden çıkmak için INFO/PROG (3) tuşuna basınız.

PROGRAMLAMA menüsü: Programlama menüsüne girmek için I/PROG (3) tuşuna en az 3 saniye basılı tutunuz. Programlama menüsünün altındaki alt menüler aşağıdaki tabloda verilmiştir.

TIME	Zaman Ayarlamaları yapılır
P RIS	Isıtma Devresi Zaman Programlaması yapılır
PARAM	Parametre konfigürasyonları yapılır
P SAN	Sıcak Kullanım Suyu Zaman Programlaması yapılır
BOIL	Üretici Ayarları (Kullanıcı tarafından değiştirilemez)

Zaman Ayarının Yapılması

Saati ayarlamak için yukarıda anlatıldığı şekilde Programlama menüsüne giriniz. Alt menülerden "TIME" alt menüsünü Ok (5) tuşuna basarak seçiniz. Dakika ve saati ayarlamak için   tuşlarını kullanarak istenilen ayarlamayı yapınız ve ayarlamının kaydedilmesi için her ayar sonunda OK tuşuna basarak ayarlamayı kaydediniz. Ayarlama kaydedildiğinde, cihaz otomatik olarak programlama menüsünden çıkacaktır.

Isıtma Devresi Zaman Programı

Kombinin çalışması için AUTO modu seçildiğinde, kalorifer ısıtma devresinin belirlenmiş saatler ve günler içinde konfor veya ekonomi modlarından hangisinde çalışması gerektiği belirlenir. Bu zaman ayarını yapmak için programlama menüsü altındaki, **P RIS** alt menüsü seçilir ve kalorifer ısıtma devresinin çalışacağı gün ve saat ayarı yapılır.

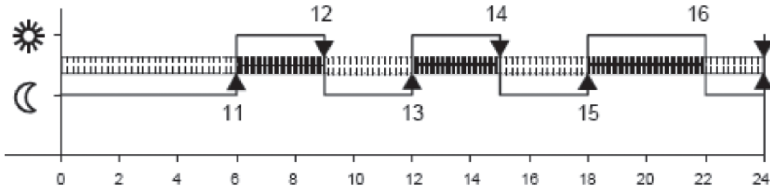

Ayarlanan saatler içinde kombi konfor modunda çalışarak normal ısınma sağlar; ayarlanmamış saatler dışında ise ekonomi moduna geçerek daha düşük seviyede ısınma sağlar. Bir gün için kombinin konfor modunda çalışması istenen 4 farklı zaman aralığı seçilebilir.



Haftanın günleri tek tek veya gruplar halinde seçilebilir;

- Haftanın günlerinin tek tek seçilmesi
- Haftanın 7 gününü 1234567
- Haftanın 6 gününü 123456 Pazartesi'den Cumartesi'ye
- Hafta içi 5 gün 12345 Pazartesi'den Cumaya
- Hafta sonu 2 gün 67 Cumartesi'den Pazara

Haftanın her günü için, ısıtma devresinde 4 farklı saat aralığı için konfor modunda çalışma seçilebilir.

FABRİKA AYARLARI										
			Açık 1	Kapalı 1	Açık 2	Kapalı 2	Açık 3	Kapalı 3	Açık 4	Kapalı 4
			ON 1	OFF 1	ON 2	OFF 2	ON 3	OFF 3	ON 4	OFF 4
MON	Pazartesi	1. Gün	6:30	8:00	11:00	13:00	17:00	23:00	0:00	0:00
TUE	Salı	2. Gün	6:30	8:00	11:00	13:00	17:00	23:00	0:00	0:00
WED	Çarşamba	3. Gün	6:30	8:00	11:00	13:00	17:00	23:00	0:00	0:00
THU	Perşembe	4. Gün	6:30	8:00	11:00	13:00	17:00	23:00	0:00	0:00
FRI	Cuma	5. Gün	6:30	8:00	11:00	13:00	17:00	23:00	0:00	0:00
SAT	Cumartesi	6. Gün	6:30	8:00	11:00	0:00	0:00	0:00	0:00	0:00
SUN	Pazar	7. Gün	6:30	8:00	11:00	0:00	0:00	0:00	0:00	0:00

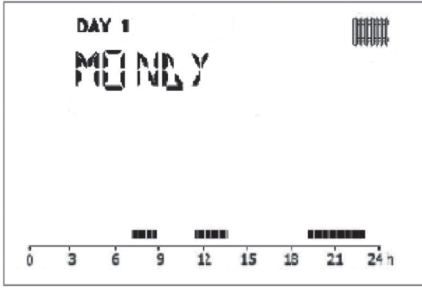

Zaman programını yapmak için aşağıdaki prosedür izlenir;

- Öncelikli olarak planlanacak gün veya yukarıda belirtilmiş gün grupları seçilir. Gün ve gün gruplarını seçmek için   tuşları kullanılır. Ekranda seçilen gün görüntülenir.

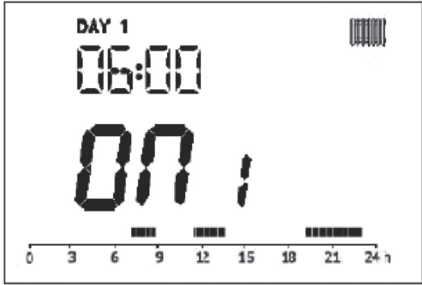

- Seçilecek gün veya grubu belirledikten sonra  tuşuna basınız.
- Ekranda 1. Açma saati için saat programı görüntülenir;



- Açma saatini ayarlamak için   kullanılır. Saat ayarı yapıldıktan sonra kaydetmek için  tuşuna basınız.
Not: Saat ayarı her yarım saatlik dilimler için yapılabilmektedir.

- Ekranda 1. Kapama saati için saat programı görüntülenir;



- 1. Kapama saatini ayarlamak için kullanılır. Saat ayarı yapıldıktan sonra kaydetmek için tuşuna basınız. Not: Saat ayarı her yarım saatlik dilimler için yapılabilmektedir.
- 1 den 4 e kadar açma/kapama ayarlarını yapmak için yukarıdaki işlemler tekrarlanır.

Kullanıcı Parametre Ayarları

Programlama menüsü altındaki PARAM alt menüsü aşağıda tabloda verilen kullanıcı seviyesi parametre ayarlarının yapılmasına imkan sağlar. tuşları kullanılarak alt menü içinde geçişler yapılabilir. Alt menülere girmek ve ayarları kaydetmek için tuşu kullanılır.

COMFR	Konfor Modu Oda Sıcaklık Ayarı
ECONM	Ekonomi Modu Oda Sıcaklık Ayarı
NO FRX	Donma Koruma Fonksiyonu Oda Sıcaklık Ayarı
CH SL	Kombi Maximum Sıcaklık Ayarı (Kombinin çalışırken çıkacağı max, sıcaklık ayarı kombinin ayarlanan sıcaklık üzerine çıkması engellenir.)
CH MAX	Isıtma Devresi Maximum Sıcaklık Ayarı
CH MIN	Isıtma Devresi Minimum Sıcaklık Ayarı
FRX	Donma Koruma Fonksiyonu Aktif veya aktif değil 0 - Aktif Değil, 1 - Aktif
SDR	Termostat Fonksiyonu Oda Sıcaklığı Histerisis Ayarı
OFFTR	Oda Termostati Sensörü Doğrulama Faktörü





Menüden çıkmak için I/PROG (3) tuşuna basınız.



5.2 Geici fonksiyonlar

5.2.1. Tatil (holiday) fonksiyonu

Bir sureliđine evde bulunmayacaksanız ve kombinizin ısıtma yapmasını istemiyorsanız, bu fonksiyonu ařađıdaki řekilde aktif hale getirebilirsiniz. Bu durumda kombiniz ısıtma yapmayacak, sadece donma koruma fonksiyonu aktif olacaktır.

Tatil fonksiyonunu aktif yapabilmek iin kombinizin AUTOMATIC modda alıřıyor olması gerekmektedir. Automatic modda ařađıdaki prosedr izleyiniz;









-  tuřuna basınız, ekranda  sembol yanıp sonecek ve MM 60 řeklinde zaman ayar belirecektir.
-  tuřlarını kullanarak istenen zaman ayarını yapınız. Zaman ayar 10 dakikadan 45 gne kadar yapılabilir.
- İstenen zaman ayar yapıldıktan sonra,  tuřuna basarak deđeri kaydediniz. Zaman kaydedildikten sonra ekranda

 ve  sembolleri yanıp sonecektir. Ekranda ayarlanan zaman geriye dođru gerisayım iřlemi grntlenecektir. Bu sre boyunca kombi ısıtma yapmayacak; sreinin sonunda ise nceki ayarlanan durumuna otomatik olarak geri dnecektir.

5.2.2. Party fonksiyonu

Belirli bir sre kombinizin zaman programından bađımsız olarak ısıtma yapmak istiyorsanız, bu fonksiyonu aktif hale getirebilirsiniz.

Party fonksiyonunu aktif hale getirebilmek iin kombinizi MANUAL alıřma moduna almanız gerekmektedir. Kombinizi manuel moda aldıktan sonra ařađıdaki prosedr izleyiniz.

-  tuřuna basınız, ekranda  sembol yanıp sonecek ve MM 60 řeklinde zaman ayar belirecektir.
-  tuřlarını kullanarak istenen zaman ayarını yapınız. Zaman ayar 10 dakikadan 45 gne kadar yapılabilir.
- İstenen zaman ayar yapıldıktan sonra,  tuřuna basarak deđeri kaydediniz. Zaman kaydedildikten sonra ekranda
-  tuřlarını kullanarak istenen oda sıcaklık ayarını yapınız ve  tuřuna basarak sıcaklık ayarını kaydediniz.
- Ekranda MANUAL mod grntlenecek  ve  sembolleri yanıp sonecek ve ekranda geri sayım iřlemi grntlenecektir. Ayarlanan zaman dolduktan sonra, kombi nceki ayarına geri dnecektir.

5.3 Sisteme su doldurulması

Kombi sođuk iken manometreden okunan basın deđerinin 0,7 – 1,5 bar aralıđında olduđunu dzenli olarak kontrol ediniz. Yksek basın durumunda, bořaltma musluđunu aarak basıncın istenilen basın aralıđı deđerine getirilmesini sađlayınız. Dřk basın durumunda, doldurma musluđunu aarak basıncın ykselmesini sađlayınız. Hava yapmaması iin, doldurma musluđunu ok yavař aınız.

Basınc dřmesi sık tekrarlanıyorsa yetkili servise bařvurunuz.

5.4 Cihazın kapatılması

Ana güç kaynağını kesin.
Gaz vanasını kapatın.



Not

Kombi kapatıldıktan sonra donmaya karşı korumalı değildir.



Not

Kombinin uzun süre kullanılmayacağı veya mülkün boşaltılacağı öngörülürse, elektrik ve gaz kaynakları kapatılacaksa sistemin boşaltılması tavsiye edilir.

5.5 Donma koruması

Bütün sistemin suyunu değiştirmek, kombi içerisinde ve ısıtma elemanlarında zararlı kireç tortularının oluşmasına yol açacağından, su boşaltmalarından kaçınılmalıdır. Kış sezonu boyunca çalıştırılmayan ve bu nedenle donma tehlikesine maruz kalmış veya kalabilecek kombilere, özel amaçlı uygun miktarda antifriz eklenmelidir (örneğin; korozyon ve kireç önleyiciler ile desteklenmiş Propylene glikol). Kombi işletim sistemindeki donma koruması fonksiyonu, kombi çıkış suyu sıcaklığı 5°C'nin altına düşmesi durumunda devreye girerek su sıcaklığı 30°C'ye ulaşıncaya kadar brülörün çalışmasını sağlar.

Donma koruması fonksiyonunun çalışabilmesi için aşağıdaki şartlar sağlanmalıdır:

1. Kombi elektrik beslemesi açık olmalıdır.
2. Gaz vanası açık olmalıdır.
3. Sistem (su) basıncı doğru değerlerde olmalıdır.
4. Kombi bloke durumda olmamalıdır.

6 Bakım

6.1 Genel bakım

Cihazınızın verimini ve çalışma emniyetini korumak için, her kış sezonu sonunda, yetkili servis tarafından yıllık bakım ve kontrol yapılmalıdır. Düzenli ve doğru servis hizmeti, sistemin ekonomik kullanımını sağlar



Dikkat

Kombinin bakımı sadece yetkili kişiler tarafından yapılmalıdır.

Sadece BRÖTJE HEIZUNG & BAYMAK yedek parçaları kullanılmalıdır.

Boyalı paneller nemli bir bezle silinmeli ve daha sonra tamamen kurutulmalıdır. AŞINDIRICI, YANICI TEMİZLİK MADDELERİ KULLANMAYIN.

Cihaz üzerinde bir işlem yapılmadan önce mutlaka elektrik ve gaz bağlantısı kesilmelidir.

Yetkili servis tarafından cihaz üzerinde yapılan kontrol, bakım, parça değişim vb işlemler, zorunlu haller dışında mutlaka cihazın normal çalışma şartlarında ve cihazın bulunduğu mekanda yapılacaktır.

Merkezi ısıtma sistemi düzenli olarak kontrol edilmelidir. Aşağıdaki talimatları uygulayın.

1. Merkezi sistem basıncını kontrol edin.



Not

Su basıncı 0.7 bar'dan düşükse, sisteme su doldurulmalıdır.



Bak

Sistemi tekrar basınçlandırma



Not

Su basıncı 0,5 barın altına düşerse kombi çalışmaz.

2. Radyatörlerdeki pas ve kaçakları (özellikle nemli alanlarda) kontrol edin.
3. Vanaları kontrol etmek için yılda birkaç defa açıp kapatın.



Dikkat

Kombinin bakımı ve temizlenmesi sadece yetkili kişiler tarafından yapılmalıdır.

6.2.1 Sistemi tekrar basınçlandırma

Su basıncı çok düşükse, sistem yeniden basınçlandırılmalıdır.

Normal işletme suyu basıncı 1 ila 2 bar arasındadır. Basınç 3 barı aşarsa, 3 bar emniyet ventili açılır ve su boşaltılarak basınç düşürülür.

Sistemin zaman zaman basınçlandırılması gerekebilir (su basıncı 0,7'nin altına düştüğünde).



Not

Kombi sürekli olarak basınçlandırma ihtiyacı gerektiriyorsa su kaçağı olabilir. Yetkili servisi bilgilendirin.

6.3 Ürün Garanti Şartları ile ilgili Tüketicinin Dikkat Etmesi Gereken Hususlar

Değerli Tüketicimiz;

Öncelikle ürünümüzü tercih ettiğiniz için teşekkür ederiz.

Baymak A.Ş. teknik özellikleri ve nitelikleri belirtilmiş olan ürününüze üretim kaynaklı hatalar nedeni ile meydana gelebilecek arızalara karşı aşağıda belirtilen koşullar dahilinde Gümrük ve Ticaret Bakanlığı Tüketicinin Korunması ve Piyasa Gözetimi Genel Müdürlüğü tarafından onaylanan standart garanti süresi kapsamında hizmet verecektir.

Baymak A.Ş. tarafından verilen standart ürün garantisini, cihazın normal kullanım şartlarında kullanılmamasından doğacak arızaları kapsamamakta olup, aşağıda belirtilen koşullar dahilinde meydana gelen ve/veya gelebilecek olan arızalar, sorunlar ve hasarlar garanti kapsamı dışında kalacaktır.

1. Ürününüzü aldığınızda ürününüze ait garanti belgesini yetkili satıcınıza onaylatınız. Ürünün ilk çalıştırmasını mutlaka yetkili servise yaptırınız ve garanti belgesini servis personeline onaylatınız.

2. Garanti belgesi üzerinde bulunması gereken satıcı ve yetkili servis onaylarının bulunmaması halinde, garanti belgesi üzerinde silinti, kazıntı yapılarak tahrifat, ürün üzerindeki orijinal seri numarasının silinmesi - tahrif edilmesi halinde garanti kapsamı dışında işlem yapılacaktır.

3. Ürününüzü kullanmadan önce Montaj ve Kullanım Kılavuzunu mutlaka okuyunuz. Ürünün montaj ve Kullanım Kılavuzunda yer alan hususlara aykırı kullanılması, kullanım hataları ve cihazın standart kullanım şartları/amaçları haricinde kullanılması halinde ürün garanti kapsamı dışında kalacaktır. Yanlış kullanım arızaları ve asılsız servis müracaatları kapsamında yapılan işlemler ücretli olarak yapılacaktır.

4. Ürünün ilk çalışma işleminin Yetkili Servis tarafından yapılmaması, Yetkili Servis Teknisyenleri harici yetkisiz 3. şahıslar (özel servis) tarafından cihaza müdahale edilmesi veya tüketici tarafından cihazın servis ayarlarına müdahale edilmesi nedeni ile oluşan arızalar ve sorunlar garanti kapsamı dışındadır.

5. Ürünün müşteriye teslim tarihinden sonra nakliye ve/veya taşıma sırasında oluşabilecek hasarlar garanti kapsamı dışındadır.

6. Tüketici tarafından yapılan yanlış depolama ve ortam koşulları nedeni ile üründe meydana gelen arızalar ve hasarlar garanti kapsamı dışındadır.

7. Doğal afetler, üründen kaynaklanmayan harici fiziki dış etkenler, mevsimsel hava şartları ve çevresel etkenler (deprem, yangın, sel, su basması, şiddetli rüzgar, yıldırım düşmesi, kireçlenme, tesisatın aşırı kireçli/çamurlu/pis olması, nem, rutubet, toz, nakliye, taşıma, ürünün dona maruz kalması, baca bağlantısının donması, bacadan yağmur suyu girmesi, susuz çalışma v.b.) nedeniyle oluşan arıza ve hasarlar garanti kapsamı dışındadır.

8. Yüksek, düşük veya sabit olmayan voltaj, hatalı elektrik tesisatı, ürüne uygun olmayan voltaj değeri, cihaz üzerinden aşırı akım geçmesi, nötr veya toprak hattına faz gelmesi (faz çakışması) sebebiyle oluşabilecek hasar ve arızalar garanti kapsamı dışındadır.

9. Ürünün standart ve sorunsuz çalışma koşullarının sağlanması için gerekli gerekli fiziksel zorunlu alan Montaj ve Kullanım Kılavuzunda belirtilen teknik özelliklerin (su basıncı, voltaj değeri, gaz besleme basıncı, sigorta değeri, topraklama, yakıt cinsi, yakıt kalitesi v.b.) uygun olmaması, sabit olmaması, ve/veya değişken olması halinde, cihazda meydana gelebilecek arızalar ve hasarlar garanti kapsamı dışında kalacaktır.

10. Tesisat ve tesisat ekipmanları nedeniyle cihazda meydana gelecek arıza ve problemler garanti kapsamı dışındadır.

11. Tüketicinin periyodik olarak yapması ve/veya yaptırması gerekli olan / tavsiye edilen bakım ve kontrolleri zamanında yapmaması/yaptırmaması nedeni ile üründe meydana gelebilecek arızalar ve hasarlar garanti kapsamı dışındadır.

12. Ürünün ticari amaçlı kullanımından kaynaklı arızalar ve sorunlar garanti kapsamı dışındadır.

13. Elektrik - Su - Gaz kesintisi ve üründen kaynaklanmayan kaçaklar garanti kapsamı dışındadır.

14. Elektrik- Su - Gaz tesisatı ve/veya tesisat ekipmanları, tesisat kaçakları, tesisat bağlantıları, baca bağlantıları nedeni ile meydana gelebilecek arızalar ve hasarlar garanti kapsamı dışındadır.

15. Garanti belgesinin tüketiciye tesliminden, malı satın aldığı satıcı, bayi, acente ya da temsilcilik sorumludur.

6502 sayılı tüketicinin korunması hakkındaki kanuna göre, malın ayıplı olduğunun anlaşılması durumunda tüketici;

a) Satılanı geri vermeye hazır olduğunu bildirerek sözleşmeden dönme,

b) Satılanı alıkoyp ayıp oranında satış bedelinden indirim isteme,

c) Aşırı bir masraf gerektirmediği takdirde, bütün masrafları satıcıya ait olmak üzere satılanın ücretsiz onarılmasını isteme,

ç) İmkân varsa, satılanın ayıpsız bir misli ile değiştirilmesini isteme,

seçimlik haklarından birini kullanabilir. Satıcı, tüketicinin tercih ettiği bu talebi yerine getirmekle yükümlüdür.

Tüketiciler, şikâyet ve itirazları konusundaki başvurularını tüketici mahkemelerine ve tüketici hakem heyetlerine yapabilirler.

7 Sorun Giderme

7.1 Hata kodları

Hata oluştuğunda ekranda hata kodu görüntülenir.

Kombiyi resetlemek için, OK (5) tuşuna basınız, ekranda RESET yazısı çıkacaktır, tekrar OK (5) tuşuna basınız ve kombiyi resetleyiniz. Kombi resetlenmiyor ve sorun devam ediyorsa yetkili servisi bilgilendiriniz.

Her arıza bir öncelik seviyesi ile karakterize edilir: eğer aynı anda farklı arıza tespit edilirse, en öncelikli olan kod görüntülenir.

ÖNCELİK	TANIMI	KOD
1.	Limit termostat hatası	E09
2.	Termostat hatası	E02
5.	Başarısız ateşleme	E01
6.	EEPROM (yazılım) arızası	E13
7.	Resetleme hatası	E12
8.	Düşük su basıncı	E08
9.	Yüksek su basıncı	E10
10.	Dönüştürücü hatası	E11
11.	Merkezi sistem NTC sensör arızası	E03
13.	TCF sensörü hatası	E31
14.	TCF sensörü sapma hatası	E33
15.	Merkezi sistem aşırı ısınma	E06
16.	Kullanım suyu NTC sensörü hatası	E04
17.	Baca sensörü arızası	E17
18.	Dönüş sensörü arızası	E24
19.	Fan sinyali eksikliği	E30
21.	Uzaktan kontrol iletişim eksikliği	E88
22.	Dış hava sensörü arızası	E23
23.	Sistem donma arızası	E25

8 Ek Bölüm

8.1 Ürün fişi ve teknik parametreler

Tedarikçinin adı veya markası	BRÖTJE HEIZUNG & BAYMAK					
	NOVADENS EXTRA 24 Fi	NOVADENS EXTRA 28 Fi	NOVADENS EXTRA 33 Fi	NOVADENS EXTRA 42 Fi	NOVADENS EXTRA 45 Fi	
Model tanımı						
Mahal ısıtması için orta sıcaklık uygulaması	1					
Su ısıtması için beyan edilen yük profili	XL					
Mevsimsel mahal ısıtması enerji verimliliği sınıfı	A	A	A	A	A	
Su ısıtma enerji verimliliği sınıfı	A	A	B	A	A	
Nominal ısı gücü (P rated)	kW	22	26	30	39	41
Mahal ısıtması için yıllık enerji tüketimi	GJ	68	82	94	121	128
Su ısıtma için yıllık elektrik enerjisi kullanımı	kWh	30	38	43	38	38
Su ısıtma için yıllık yakıt tüketimi	GJ	17	18	21	18	18
Mevsimsel mahal ısıtması enerji verimliliği	%	92	91	91	93	93
Su ısıtma enerji verimliliği	%	85	84	69	81	81
Ses gücü seviyesi, iç ortam	dB(A)	52	51	49	54	55

Model			NOVADENS EXTRA 24 Fi	NOVADENS EXTRA 28 Fi	NOVADENS EXTRA 33 Fi	NOVADENS EXTRA 42 Fi	NOVADENS EXTRA 45 Fi
Yoğuşmalı kombi			Evet	Evet	Evet	Evet	Evet
Düşük sıcaklıklı kombi (1)			Hayır	Hayır	Hayır	Hayır	Hayır
B1 kombi			Hayır	Hayır	Hayır	Hayır	Hayır
Kojenerasyon mahal ısıtıcı			Hayır	Hayır	Hayır	Hayır	Hayır
Kombine ısıtıcı			Evet	Evet	Evet	Evet	Evet
Anma ısı çıkışı	P_{rated}	kW	22	26	30	39	41
Nominal ısı çıkışında ve yüksek sıcaklıkta faydalı ısı çıkışı	P_d	kW	21,7	25,9	29,7	38,8	41,3
Nominal ısı çıkışının% 30'unda ve düşük sıcaklıkta kullanılan ısı çıkışı	P_1	kW	7,3	8,6	9,9	13	13,8
Sezonsal alan ısıtma verimliliği	η_s	%	91,6	90,6	90,8	92,7	92,7
Nominal ısı çıkışında ve yüksek sıcaklıkta faydalı veri	η_d	%	86,6	86,3	86,3	87,4	87,4
Nominal ısı çıkışının% 30'unda ve düşük sıcaklıkta faydalı verim	η_1	%	96,9	95,6	95,7	97,6	97,6
Yardımcı güç tüketimi	-						
Tam yük	el_{max}	kW	0,043	0,035	0,04	0,036	0,037
Kısmi yük	el_{min}	kW	0,012	0,010	0,010	0,013	0,014
Bekleme modunda	P_{SB}	kW	0,003	0,004	0,004	0,003	0,002
Diğer veri							
Bekleme ısı kaybı	P_{sby}	kW	0,078	0,091	0,071	0,067	0,067
Ateşleme brülör güç tüketimi	P_{gr}	kW	0	0	0	0	0
Yıllık enerji tüketimi	Q_{HE}	GJ	68	82	94	120,653	128,189
Ses gücü seviyesi, iç mekanlarda	L_{WA}	dB	52	50,8	49,4	53,6	55
Azot oksit emisyonları	NO_x	mg/kWh	24	28,68	38,8	47,57	46,33
Kullanım suyu parametreleri							
Belirli yük profili			XL	XL	XL	XL	XL
Günlük elektrik tüketimi	Q_{elec}	kWh	0,136	0,1729	0,1962	0,175	0,173
Yıllık elektrik tüketimi	AEC	kWh	29,541	37,875	42,958	38,430	37,991
Su ısıtma enerji verimliliği	η_{wh}	%	85,2	84,2	69	81,08	81,44
Günlük yakıt tüketimi	Q_{fuel}	kWh	22,645	23,152	29,564	24,280	24,154
Yıllık yakıt tüketimi	AFC	GJ	17,011	17,513	21,405	18,248	18,171
(1) Düşük sıcaklıklı kombiler için 30 ° C, düşük sıcaklıklı kazanlar için 37 ° C ve diğer ısıtıcılar için 50 ° C dönüş sıcaklığı ısıtıcı girişinde) için düşük sıcaklık araçları.							
(2) Yüksek sıcaklık modu ısıtıcı girişinde 60 ° C dönüş sıcaklığı ve ısıtıcı çıkışında 80 ° C besleme sıcaklığı anlamına gelir.							

9 Elektrik Baęlantısı

9.1 Elektrik diyagramı

Konnektör	Pin	Açıklama	Voltaj
X1	1	Nötr gaz valfi	Yüksek
	2	Faz gaz valfi	Yüksek
	3	Nötr fan	Yüksek
	4	Faz fan	Yüksek
	5	Nötr pompa	Yüksek
	6	Faz pompa	Yüksek
	7	Nötr besleme	Yüksek
	8	Faz besleme	Yüksek
X2	1	3 Yollu Vana_NO	Yüksek
	2	3 Yollu Vana_NC	Yüksek
	3	3 Yollu Vana_Nötr	Yüksek
X3	1	Akış sensörü (5 VDC)	Düşük
	2	Akış sensörü input	Düşük
	3	Akış sensörü GND	Düşük
	4	Baca sıcaklık	Düşük
	5	Baca sıcaklık	Düşük
	6	Baca sıcaklık	Düşük
	7	Emniyet termostatu	Düşük
	8	Emniyet termostatu	Düşük
	9	Su basınç anahtarı	Düşük
	10	Su basınç anahtarı	Düşük
X4	1	Merkezi sistem NTC	Düşük
	2	Merkezi sistem NTC	Düşük
	3	Kullanım suyu	Düşük
	4	Kullanım suyu NTC	Düşük
	5	-	Düşük
	6	-	Düşük
X5	1	Opentherm	Düşük
	2	Opentherm bağlantı /	Düşük
	3	Harici NTC sensörü	Düşük
	4	Harici NTC sensörü	Düşük
X8	1	Kullanıcı ara yüzü	Düşük
X6	1	Gnd fan sinyali	Düşük
	2	Pwm fan sinyali	Düşük
	3	Hall fan sinyali	Düşük
	4	24Vdc fan sinyali	Düşük
	5	Hall pompa sinyali	Düşük
	6	Gnd pompa sinyali	Düşük
	7	Pwm pompa sinyali	Düşük
X9	1	Merkezi sistem dönüş	Düşük
	2	Merkezi sistem dönüş	Düşük
X10	1	Su basıncı sensörü	Düşük
	2	Su basıncı sensörü	Düşük
	3	Su basıncı sensörü	Düşük

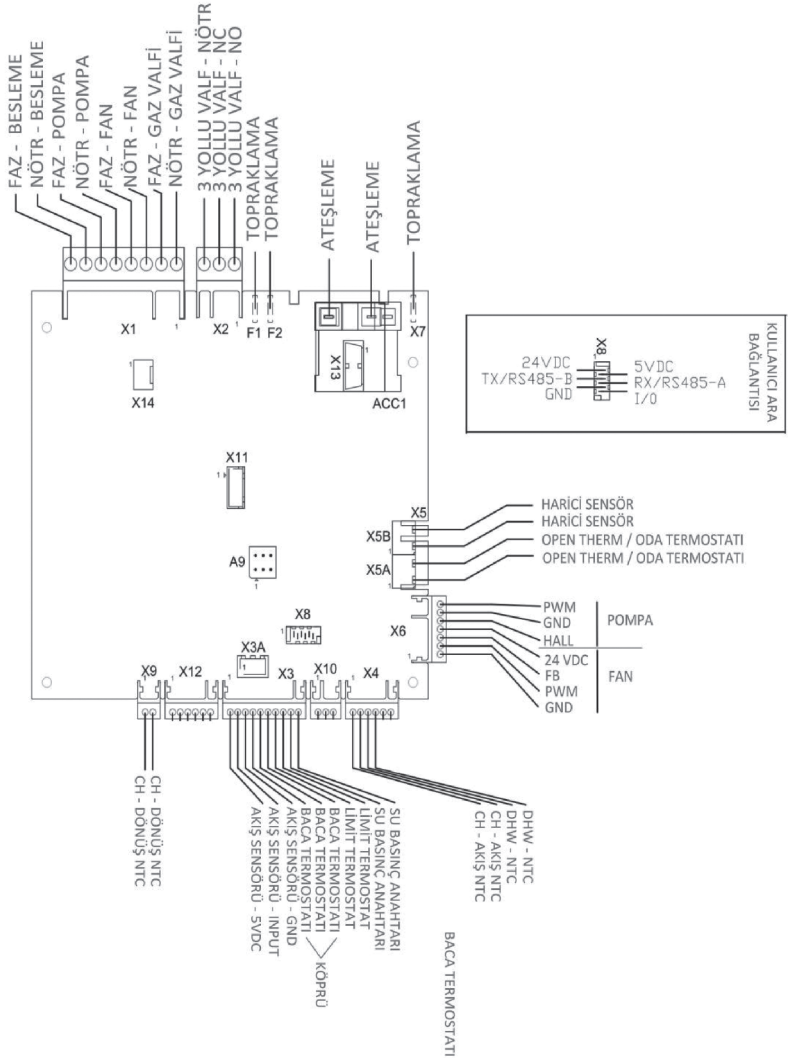

Cihazın sağlıklı çalışabilmesi ve elektriksel güvenliğin tam olabilmesi için, cihazın bağlı olduğu enerji hattında mutlaka topraklama olmalıdır.

Her iki kutup arasında min. 3 mm mesafe olacak şekilde, çift kutuplu bir anahtar kullanınız. Besleme kablosunu değiştirirken, mutlaka max. çapı 8mm olan, HAR H05 VV-F' 3x0,75 kablo kullanınız.

Cihaz üzerinde bir işlem yapılmadan önce elektrik bağlantısı mutlaka kesilmelidir.

10 Pompa Grafiği

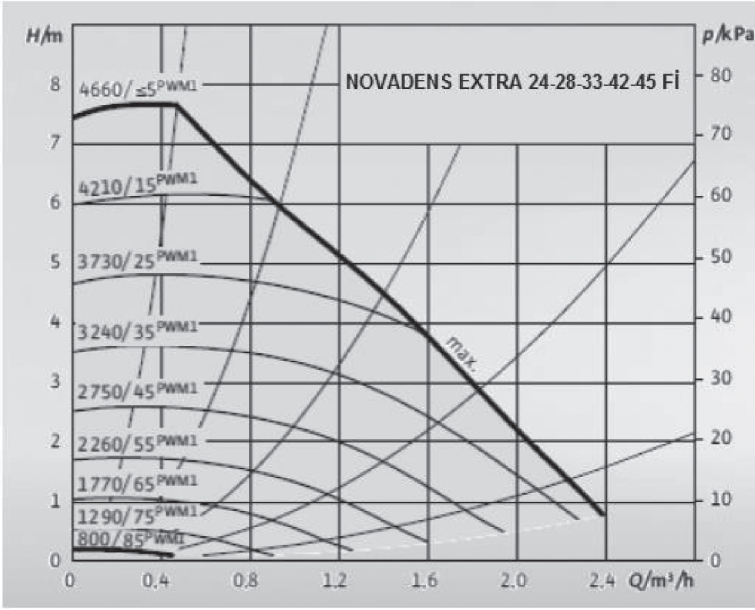

11 Gaz Dönüşümü



Dikkat
Kombi gaz dönüşümü yalnızca yetkili kişiler tarafından yapılmalıdır.
Gaz dönüşümünün ardından cihaz yeni gaz tipine göre işaretlenmelidir.

12 Kombin Sökülmesi



Dikkat
Cihazın sökülme işlemi yalnızca yetkili kişiler tarafından yapılmalıdır.

Kombinin geçici veya kalıcı olarak sökülmesi gerekiyorsa aşağıdaki adımların takip edilmesi gerekir.

1. Kombin elektrik bağlantısını kesin
2. Gaz vanasını kapatın
3. Merkezi ısıtma sistemini tahliye edin.

Yetkili servisten tavsiye alın.

13 Çevresel Deęerlendirme

13.1 Enerji tasarrufu

Enerji tasarrufu ile ilgili ipuları:

- Radyatörleri örtmeyin. Radyatörlerin önüne perde asmayın.
- Isı kaybını önlemek için radyatörlerin arkasına yansıtıcı paneller takın.
- Isıtılmayan odalardaki boruları yalıtın(kiler, çatı vb.)
- Çatı yalıtımını yapın ve çift cam kullanın.
- Kombinin kontrollerini düzenli yapın.
- Oda termostatlarını 1 °C kısın.
- Kullanılmayan odalarda radyatörleri kapatın.
- Sıcak ve soęuk suyu dikkatli kullanın.
- Oda termostadı kullanın. Termostadı yaklaşık 20 °C'ye indirin. Bu sayede ısıtma maliyetlerini ve enerji tüketimi azalmış olur.
- Termostatik radyatör vanaları ile birlikte modülasyonlu bir termostat enerji tasarrufu sağlar ve önemli bir konfor sunar. Bu kombinasyon size sıcaklıklarda esneklik sağlar. Termostatik radyatör vanalarını oda termostadının monte edildięi odalarda kullanmayın.
- Termostatik vananın tamamen kapanması ve açılması, istenmeyen sıcaklık dalgalanmalarına neden olur. Termostatik vanaları küçük adımlarla açıp kapatın.
- Odayı havalandırmak için pencereleri açarsanız oda termostadı sıcaklığını geçici olarak düşürün.
- Oda termostadını saatlik ayarlarken evde olunmayan günleri ve tatil günlerini dikkate alın. Elektrik tüketimi ve enerji tasarrufu, programlanmış ve aktif bir zamanlayıcı programı ile optimum seviyelere ulaşır.

14 Paket Etiketli Bilgileri

14.1 Paketin merkezi ısıtma enerji verimliliğini belirten paket bilgi kartı

14.1.1 Paket bilgileri-Kombi

Kombinin Sezonsal Enerji Verimliliği

'I': Öncelikli merkezi ısıtıcının sezonsal ısıtma verimliliğinin değeri, % olarak ifade edilir.

$$\text{①} \quad \boxed{\text{'I'}} \quad \%$$

Sıcaklık Kontrolörü

(Oda termostatı-Dış hava sensörü)
Sıcaklık kontrol bilgi kartından

Sınıf I =% 1, Sınıf II =% 2, Sınıf III =% 1.5,
Sınıf IV =% 2, Sınıf V =% 3, Sınıf VI =% 4,
VII. Sınıf =% 3,5, Sınıf VIII =% 5

$$\text{②} \quad + \quad \boxed{} \quad \%$$

Ek Kombi

Kombi bilgi kartından

Merkezi ısıtma sezonsal verimliliği(%)

$$\text{③} \quad \left(\boxed{} - \text{'I'} \right) \times 0.1 = \pm \boxed{} \quad \%$$

Güneş Enerjisi Katkısı

Güneş enerjisi ürününün bilgi kartından.

Kolektör boyutu(m²)

Tank hacmi(m³)

Kolektör verimliliği(%)

Tank derecelendirmesi
A * = 0.95, A = 0.91,
B = 0.86, C = 0.83,
D- G = 0.81

$$\text{④} \quad \left(\text{'III'} \times \boxed{} + \text{'IV'} \times \boxed{} \right) \times 0.9 \times \left(\boxed{} / 100 \right) \times \boxed{} = + \boxed{} \quad \%$$

'III': Matematiksel ifadenin değeri: 294/(11.Prated), burada "Prated" tercih edilen ısıtıcıyla ilgilidir.

'IV': Matematiksel ifadenin değeri: 115/(11.Prated), burada "Prated" tercih edilen ısıtıcıyla ilgilidir.

(1) Eğer tank derecesi A'nın üzerindeyse 0,95 kullanınız.

Isı Pompası Katkısı

Isı pompası bilgi kartından

Merkezi ısıtma sezonsal enerji verimliliği(in%)

'II': Bir paketin tercihli ve ilave ısıtıcılarının ısı çıktısını ağırlıklandırmak için tercih edilen faktör aşağıdaki tabloda verilmiştir.

$$\text{⑤} \quad \left(\boxed{} - \text{'I'} \right) \times \text{'II'} = + \boxed{} \quad \%$$

Güneş Enerjisi Katkısı ve Ek Isı Pompası

Küçük değeri seçiniz

$$0.5 \times \boxed{\text{4}} \text{ OR } 0.5 \times \boxed{\text{5}} = - \boxed{\text{6}} \%$$

Paketin merkezi ısıtma sezonsal enerji verimliliği sınıfı

$$\boxed{\text{7}} \%$$

Paketin merkezi ısıtma sezonsal enerji verimliliği sınıfı

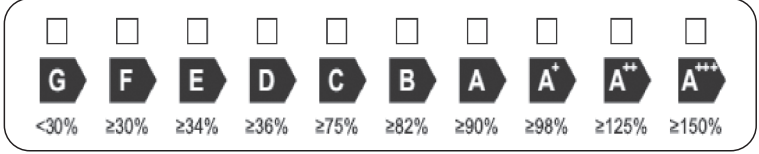

Bu kartta verilen ürün paketinin enerji verimliliği, bir binaya kurulduktan sonra gerçek enerji verimliliğine karşı gelmeyebilir çünkü bu verimlilik, dağıtım sistemindeki ısı kaybı ve bina büyüklüğü ve özellikleri ile ilgili olarak ürünlerin boyutlandırılması gibi faktörlerden etkilenir.

Düşük Sıcaklık Uygulaması için Kullanılan Kombi ve Ek Isı Pompası(35°C)

Isı pompası bilgi kartından

$$\boxed{\text{7}} + (50 \times \text{'II'}) = \boxed{} \%$$

Kombilerin ağırlıklandırılması

$P_{sup} / (Prated + P_{sup})^{(1)(2)}$	II, sıcak su depolama tankı olmayan paket	II, sıcak su depolama tanklı paket
0	0	0
0.1	0.3	0.37
0.2	0.55	0.70
0.3	0.75	0.85
0.4	0.85	0.94
0.5	0.95	0.98
0.6	0.98	1.00
≥ 0.7	1.00	1.00

(1) Ara değerler, iki bitişik değer arasındaki doğrusal enterpolasyon ile hesaplanır.

(2) Prated tercihli alan ısıtıcı veya kombinasyon ısıtıcısı ile ılgıdır.

14.1.2 Paket Ürün Kartı-Isıtıcı Kombinleri (Kombiler ya da Isı Pompaları)

Kombine ısıtıcının su ısıtma enerji verimliliği

Beyan edilen yük profili

①
‘I’ %

Güneş Enerjisi Katkısı

Elektrik Desteği

Güneş enerjisi ürününün bilgi kartından

$$(1.1 \times \text{‘I’} - 10\%) \times \text{‘II’} - \text{‘III’} - \text{‘I’} = + \text{②} \%$$

Ortalama iklim şartları altında paketin kullanım suyu ısıtması enerji verimliliği

③
%

Ortalama iklim şartları altında paketin kullanım suyu ısıtması enerji verimliliği sınıfı

	<input type="checkbox"/>	<input type="checkbox"/>	<input type="checkbox"/>	<input type="checkbox"/>	<input type="checkbox"/>	<input type="checkbox"/>	<input type="checkbox"/>	<input type="checkbox"/>	<input type="checkbox"/>	<input type="checkbox"/>
	G	F	E	D	C	B	A	A⁺	A⁺⁺	A⁺⁺⁺
<input type="checkbox"/> M	<27%	≥27%	≥30%	≥33%	≥36%	≥39%	≥65%	≥100%	≥130%	≥163%
<input type="checkbox"/> L	<27%	≥27%	≥30%	≥34%	≥37%	≥50%	≥75%	≥115%	≥150%	≥188%
<input type="checkbox"/> XL	<27%	≥27%	≥30%	≥35%	≥38%	≥55%	≥80%	≥123%	≥160%	≥200%
<input type="checkbox"/> XXL	<28%	≥28%	≥32%	≥36%	≥40%	≥60%	≥85%	≥131%	≥170%	≥213%

Soğuk ve sıcak iklim şartları altında paketin kullanım suyu ısıtması enerji verimliliği sınıfı

Soğuk $\text{③} - 0.2 \times \text{②} = \text{ } \%$

Sıcak $\text{③} + 0.4 \times \text{②} = \text{ } \%$

Bu fişte verilen ürün paketinin enerji verimliliği, bir binaya monte edildikten sonra gerçek enerji verimliliğine karşılık gelmeyebilir, çünkü bu verimlilik dağıtım sistemindeki ısı kaybı ve bina büyüklüğü ve özellikleri ile ilişkili olarak ürünlerin boyutlandırılması gibi faktörlerden etkilenir.

I Kombine ısıtıcının kullanım suyu enerjisi verimliliğinin değeri,% cinsinden ifade edilir.

II Matematiksel ifadenin değeri $(220 \cdot Q_{ref}) / Q_{nonsol}$, kombine ısıtıcısının M, L, XL veya XXL yük profilini beyan etmek için , Ek VII, Tablo 15 ve Qnonsol güneş enerjisi ürününün bilgi kartından AB 811/2013 yönetmeliğinden alınmıştır.

III Matematiksel ifadenin değeri $(Q_{aux} \cdot 2,5) / (220 \cdot Q_{ref})$,% olarak ifade edilir, Qaux beyan edilen yük profili M, L, XL veya XXL için güneş enerjisi ürününün bilgi kartından ve Qref AB 811/2013, Ek VII, Tablo 15 den alınır.



BDR THERMEA GROUP

BAYMAK MAKİNA SANAYİ VE TİCARET A.Ş.

Orhanlı Beldesi, Orta Mahalle, Akdeniz Sokak No: 8

34959 Tuzla / İSTANBUL

Tel: (0216) 581 65 00

Fax: (0216) 304 20 13

[http:// www.baymak.com.tr](http://www.baymak.com.tr)

e-mail: musterihizmetleri@baymak.com.tr